

**Montageanleitung**

**Bitte vor der Montage aufmerksam lesen und aufbewahren!**

**Mounting Instructions**

**Please read these instructions carefully before going any further, and keep them in a safe place for future reference!**

**Instructions de montage**

**À lire attentivement avant le montage et à conserver!**

**Istruzioni di montaggio**

**Prima del montaggio leggere attentamente le istruzioni e conservarle!**

*Deutsch*      *Seite*      4

*English*      *Page*      8

*Français*      *Page*      12

*Italiano*      *Pagina*      16

*Zeichnungen*      *Seite*      20

*Drawings*      *Page*      20

*Dessins*      *Page*      20

*Disegni*      *Pagina*      20

Deutsch

Montage und Elektroanschluss sind von einer Elektrofachkraft auszuführen.

**Wichtig:** Der Reflektor besteht aus hochglänzendem Reinaluminium; dieses Material reagiert empfindlich auf Druck oder Schlag. Bitte besonders sorgfältig behandeln.

### ► Montagevarianten

#### I. a. Deckenmontage in eine vorhandene Unterputzdose oder mit beiliegender Aufputzdose auf existierendem Deckenauslass

#### I. b. Sonderlänge für Raumhöhen bis 4,5 m

#### 2. Wandmontage

**Achtung:** Schalten Sie vor der Montage die Sicherung aus!

### ► Montage

#### I. a. Deckenmontage in eine vorhandene Unterputzdose oder mit beiliegender Aufputzdose auf existierendem Deckenauslass

**Wichtig:** Der Abstand zwischen den beiden Aufhängepunkten beträgt ca. 90 cm. Der Deckenauslass sollte mittig zwischen den Aufhängepunkten liegen. ①

Bohren Sie die beiden Dübellöcher  $\varnothing$  8 mm, setzen Sie die Dübel S8 ein und befestigen Sie die beiliegenden Schraubhaken (1). Hängen Sie Max. Mover mittels der beiden Ringe (2) in die Schraubhaken (1) ein. ②  
Falls Sie das Seil kürzen müssen, verfahren Sie bitte wie unter I. b. "Sonderlänge ..." beschrieben.

**Achtung:** Die Deckenhaken (1) müssen nach außen offen sein, wie in Zeichnung ② dargestellt.  
Beachten Sie außerdem, dass das Seil auf keinen Fall "über Kreuz" läuft! ③

Deutsch

Drehen Sie die Schrauben in der Unterputzdose (3) bzw. in der Aufputzdose (4) so weit ein, dass sie nur noch ca. 2,5 mm überstehen und die Abdeckung (5) am Ende stramm sitzt. Lassen Sie die abgemantelten Zuleitungen des Deckenauslasses (6) etwa 10 cm herausragen und isolieren Sie die Enden etwa 5 mm ab. Schließen Sie die Zuleitungen (Phase, Null-Leiter) in der beiliegenden Lüsterklemme (7) an. ④

**Wichtig:** Falls Sie das Lampenkabel (8) kürzen müssen, bringen Sie Max. Mover in die steilste Position (wobei der Reflektor nach oben und der Transformator nach unten gerichtet ist). Probieren Sie bitte durch Drehen der Lampe aus, ob alle maximalen Positionen möglich sind, bevor Sie das Kabel kürzen!

Fädeln Sie die beiliegende Zugentlastung (9) auf, manteln Sie das Lampenkabel etwa 3 cm ab und isolieren Sie den Innenleiter (10) etwa 5 mm ab. Verdrillen Sie das silberne Außengeflecht so, dass wieder eine zweite Ader (11) entsteht. Verwenden Sie für beide Enden Aderendhülsen. Isolieren Sie das freiliegende Außengeflecht bzw. die neue Ader (11) mit den beiliegenden Wärme-Schrumpfschläuchen (12), wie in Zeichnung ⑤ gezeigt.  
Schließen Sie die Adern des Lampenkabels in der Lüsterklemme (7) an. Setzen Sie die Abdeckung (5) auf die Schrauben der Unterputzdose (3) bzw. der Aufputzdose (4) und drehen Sie die Abdeckung nach rechts fest. ⑤

#### I. b. Sonderlänge für Raumhöhen bis 4,5 m

Montieren Sie Max. Mover wie unter I. a. "Deckenmontage..." ① – ④ beschrieben.  
Wenn die Lampe hängt, nehmen Sie den Puffer (13) vom Rohrende des Teleskoparms ab und ziehen das Seil bis zur gewünschten Länge heraus. ⑥  
Prüfen Sie durch Drehen und Neigen der Lampe, ob die Höhe richtig ist, und machen Sie erst dann einen Knoten ins Seil. Seilüberstand abschneiden, das Seil ins Rohrende

Deutsch

zurückziehen und den Puffer wieder aufsnappen. ⑦  
Beachten Sie bitte den Hinweis zum Kürzen des Lampenkabels in I. a. "Deckenmontage...!"  
Fahren Sie mit der Montage fort. ⑤

## 2. Wandmontage

**Achtung:** Der Abstand zwischen den beiden Aufhängepunkten beträgt ca. 90 cm. Wir empfehlen, die Wandbefestigungen in einer Höhe von ca. 220 cm zu montieren. Beachten Sie wegen der Kabellänge von 300 cm auch die maximale Entfernung zu einer Steckdose. ①

Bohren Sie die beiden Dübellöcher  $\varnothing$  8 mm, setzen Sie die Dübel S8 ein und befestigen Sie die beiliegenden Schraubhaken (1). Hängen Sie Max. Mover mittels der beiden Ringe (2) in die Schraubhaken (1) ein. ⑧

**Wichtig:** Die Wandhaken (1) müssen nach oben offen sein! Beachten Sie außerdem, dass das Seil auf keinen Fall "über Kreuz" läuft! ⑨

**Achtung:** Achten Sie auf sicheren Halt an der Wand; der Winkel zwischen Lampe und Wand sollte nicht zu flach sein. Die Haftung des Puffers (13) kann je nach Oberflächenbeschaffenheit der Wand stark variieren.

### ► Verstellen der Lampe

Max. Mover ist als Deckenversion horizontal um maximal 180° schwenkbar, als Wandversion (abhängig von der Wandbeschaffenheit) ca. 90°. Durch den Teleskoparm ist die Lampe um ca. 100 cm in der Länge verstellbar. Der Reflektor ist in alle Richtungen schwenkbar. ⑩

**Wichtig:** Drehen Sie den Reflektor nicht weiter als ca. 180° um die Achse des Teleskoparms und halten Sie den Teleskoparm dabei fest, wie in Zeichnung ⑪ gezeigt!

6

Deutsch

### ► Einschalten der Lampe

Der Ein-/Aus-Schalter befindet sich am Transformator. ⑫

### ► Wechsel des Leuchtmittels

**Achtung:** Den Netzstecker ziehen und die Lampe vollständig abkühlen lassen. Das neue Leuchtmittel nicht mit bloßen Händen berühren (Einbrennengefahr)!

### ► Pflege

Zur Reinigung verwenden Sie bitte nur ein feuchtes Tuch, jedoch keine lösungsmittelhaltigen Reinigungsmittel.

### ► Technische Daten

230/12V, max. 100 Watt; 125/12V, max. 75 Watt. Halogen. Sockel GY 6,35. Mit elektronischem Transformator. Dimmbar.

 Mindestabstand zu brennbaren Flächen: 1,0 m

 Dieses Symbol auf dem Reflektor weist darauf hin, dass unbedingt ein Niederdruck-Leuchtmittel eingesetzt werden muss.

Eventuell notwendige Reparaturen dürfen nur von einer Elektrofachkraft durchgeführt werden.

7

The lamp assembly and all electrical work must be carried out by a qualified electrician.

**Important:** The reflector is made of polished ultra-pure aluminium. The material is very sensitive to pressure or impact – please treat it with maximum care.

### ► Assembly variants

#### I. a. Ceiling assembly using an existing power outlet with a flush-mounted box or the surface-mounted box supplied with the lamp

#### I. b. Special lengths for high ceilings - up to 4.5 m

### 2. Wall assembly

**Caution:** Switch off or remove the fuse for the mains supply before beginning the assembly.

### ► Assembly

#### I. a. Ceiling assembly using an existing power outlet with a flush-mounted box or the surface-mounted box supplied with the lamp

**Important:** The distance between the two anchorage points is approx. 90 cm. The ceiling outlet should be mid-way between the anchorages. ①

Drill the two 8 mm-diameter holes, insert the S8 plugs and fit the two hooks (1) supplied. Attach the lamp by threading the rings (2) onto the hooks (1). ②  
If you need to shorten the cable, please follow the procedure described under the heading "Special lengths..." in section I. b.

**Caution:** The ceiling hooks (1) must be fitted with the

mouth facing outwards as shown in Fig. ②.  
Please ensure that the cable does not become ravelled - see Fig. ③.

Insert the screws in the flush-mounted (3) or surface-mounted (4) ceiling box so that the heads protrude by around 2.5 mm and the cover (5) will sit firmly in position. Remove a 10 cm section of the outer covering from the mains cable (6) and strip about 5 mm from the ends of the leads. Connect the plus and minus leads to the contacts in the terminal (7) supplied. ④

**Important:** If it is necessary to shorten the lamp cable (8), first move the lamp into the steepest position possible (with the reflector facing upwards and the transformer downwards) and swivel and tilt it in all directions to check that it is still fully manoeuvrable. Do not shorten the cable until you have done this.

Thread the lamp cable through the retaining strip (9), remove a 3 cm section of the outer covering and strip about 5 mm from the end of the inner lead (10). Trim the silver mesh (11) to make a further lead. Fit protective caps on the ends of the two leads. Insulate the new lead (11) with the heat-shrink sleeves (12) as shown in Fig. ⑤.  
Attach the leads to the contacts in the terminal block (7). Fit the cover (5) on the screws in the ceiling box (3 or 4) and turn it clockwise to lock it in position. ⑤

#### I. b. Special lengths for high ceilings - up to 4.5 m

Assemble as described in I. a. "Ceiling assembly..." ① to ④ above.

When the lamp is in place, remove the buffer (13) from the tube at the end of the telescope arm and pull the cable out to the required length. ⑥

Check the height by turning and tilting the lamp. When you are satisfied that the height is correct, tie a knot in the cable and trim off the excess. Pull the cable back

English

through the tube and replace the buffer. ⑦  
Please note the comment above on shortening the lamp cable.  
Now continue with the procedure as described above. ⑤

## 2. Wall assembly

**Caution:** The distance between the two anchorage points is approximately 90 cm. We recommend an assembly height of around 220 cm from the floor. The lamp must be sited reasonably close to the power outlet, bearing in mind the length of the cable (300 cm). ①

Drill the two 8 mm-diameter holes, insert the S8 plugs and fit the two hooks supplied (1). Attach the lamp by threading the rings (2) onto the hooks (1). ⑧

**Important:** The wall hooks (1) must be fitted with the mouth facing upwards. Please ensure that the cable does not become ravelled. ⑨

**Caution:** The lamp must be securely attached to the wall. Make sure that the angle between the lamp and the wall is not too flat. The stability of the arm depends on the wall surface - with a very smooth surface, the buffer (13) may slip out of position.

### ► Adjusting the lamp

The ceiling version of Max. Mover is horizontally swivellable through 180° (max.), the wall version - depending on the wall surface - 90° (approx.) respectively. The length is adjustable by around 100 cm, using the telescope arm. The reflector can be tilted in any direction. ⑩

**Important:** When adjusting the reflector, do not turn it more than ca. 180° round the axis of the telescope arm. Grasp the telescope arm firmly as shown in Fig. ⑪.

10

English

### ► Switch

The on-off switch is located on the transformer. ⑫

### ► Changing the bulb

**Caution:** Remove or switch off the fuse for the mains supply and allow the lamp to cool down completely. Do not touch the new bulb with your bare hands (risk of fingerprint damage).

### ► Cleaning

Damp cloth only. Do not use solvents.

### ► Technical specification

230/12V, max. 100 watts; 125/12V, max. 75 watts. Halogen. GY 6,35 socket. Electronic transformer. Dimmable.

 Minimum distance from combustible surfaces: 100 cm



This symbol on the reflector means that only low-pressure light bulbs may be used.

Any repairs that may become necessary must be carried out by a qualified electrician.

11

Le montage et la connection électrique sont à effectuer par un spécialiste.

**Important:** le réflecteur est en aluminium poli très pur; ce matériau est sensible à toute pression et coups. Prière de manipuler avec extrême précaution.

### ► Variantes de montage

**I. a. Montage au plafond dans le boîtier encastrable sous crépi déjà existant ou avec boîtier sur crépi fourni sur la sortie électrique déjà existante**

**I. b. Longueur spéciale pour hauteurs de pièces jusqu'à 4,5 m**

**2. Montage au mur**

**Attention:** débrancher le fusible avant le montage!

### ► Montage

**I. a. Montage au plafond dans le boîtier encastrable sous crépi déjà existant ou avec boîtier sur crépi fourni sur la sortie électrique déjà existante**

**Important:** la distance entre les deux points de suspension est d'environ 90 cm. La sortie électrique au plafond doit être centrée par rapport aux deux points de suspension. ①

Percer les deux trous de 8 mm Ø pour la cheville. Introduire les chevilles S8 et fixer les deux crochets à vis joints (1). suspendre Max. Mover aux crochets (1) avec les deux anneaux (2). ②

Pour raccourcir éventuellement le fil, prière de procéder selon le point I. b. "Longueur spéciale...".

**Attention:** Les crochets du plafond (1) doivent être tournés vers l'extérieur, comme sur le schéma ②. Vérifier également que le fil de suspension n'est pas en

croix! ③

Visser les vis dans le boîtier encastrable sous crépi (3) ou le cas échéant dans le boîtier sur crépi (4) de telle manière qu'elles ne dépassent plus que de 2,5 mm et que la rondelle de recouvrement (5) soit bien fixée à la fin. Faire dépasser les fils électriques sans gaine isolante de la sortie électrique au plafond (6) d'environ 10 cm et dénuder chaque fil d'environ 5 mm. Relier les fils d'alimentation (phase, fil neutre) au domino joint (7). ④

**Important:** Pour raccourcir éventuellement le câble de la lampe (8), dresser Max. Mover le plus verticalement possible (le réflecteur étant tourné vers le haut et le transformateur vers le bas). Tester toutes les positions maximales de la lampe en la tournant, raccourcir le câble seulement après!

Enfiler les dispositifs anti-traction joints (9), enlever la gaine isolante du câble de la lampe d'environ 3 cm et dénuder le fil intérieur (10) d'environ 5 mm. Défaire la toile métallique argentée et l'entortiller de manière à ce qu'elle forme un deuxième fil (11). Utiliser les bagues d'arrêt pour les deux extrémités de fil. Isoler la toile métallique libre, c'est-à-dire le nouveau fil (11), avec les gaines (12) comme sur le dessin ⑤.

Relier les fils du câble de la lampe au domino (7). Poser la rondelle de recouvrement (5) sur les vis du boîtier encastrable sous crépi (3) ou le cas échéant du boîtier sur crépi (4). Tourner la rondelle de recouvrement fermement vers la droite. ⑤

**I. b. Longueur spéciale pour des hauteurs de pièces jusqu'à 4,5 m**

Monter Max. Mover comme au point I. a. "Montage au plafond..." ① – ④.

Dans le cas où la lampe est déjà suspendue, enlever l'embout (13) de l'extrémité du bras télescopique et faire

sortir le fil à la longueur souhaitée en le tirant. ⑥  
 Vérifier la hauteur de la lampe en la tournant et l'inclinant; seulement après, faire un noeud dans le fil. Couper le surplus du fil, faire rentrer le fil dans l'extrémité du tube en le tirant et remettre l'embout. ⑦  
 Prière d'observer les indications sur le raccourcissement du câble de la lampe au point 1. a. "Montage au plafond...!" Continuer le montage de la lampe. ⑤

## 2. Montage au mur

**Attention:** la distance entre les deux points de suspension est d'environ 90 cm. Nous conseillons de monter les fixations murales à une hauteur d'environ 220 cm. Prière d'observer une distance maximale à la prise de courant étant donnée la longueur de câble de 300 cm. ①

Percer les deux trous de 8mm Ø pour les chevilles. Introduire les chevilles S8 et fixer les crochets à vis joints (1). Suspendre Max. Mover aux crochets (1) avec les deux anneaux (2). ⑧

**Important:** les crochets muraux (1) doivent être tournés vers le haut! Vérifier également que le fil de suspension n'est pas en croix! ⑨

**Attention:** vérifier que la position au mur est bien stable; l'angle entre la lampe et le mur ne doit pas être trop plat. L'adhérence de l'embout (13) peut varier fortement selon la nature de la surface du mur.

### ► Inclinaison de la lampe

Max. Mover est orientable à 180° max. horizontalement en version plafond et à 90° environ en version murale (dépend de la nature du mur). Grâce à son bras télescopique, la lampe est extensible jusqu'à environ 100 cm. Le réflecteur est orientable dans toutes les directions. ⑩

**Important:** ne pas tourner le réflecteur de plus de 180° environ par rapport à l'axe du bras télescopique tout en maintenant le bras télescopique comme sur le dessin ⑪.

### ► Mise en fonction de la lampe

La lampe s'allume et s'éteint grâce à l'interrupteur sur le transformateur. ⑫

### ► Remplacement de l'ampoule

**Attention:** retirer la fiche de la prise de courant et laisser refroidir la lampe complètement!

Ne pas toucher l'ampoule à main nue (risque de brûlure)!

### ► Entretien

Pour le nettoyage, n'utiliser qu'un chiffon humide, toutefois aucun nettoyeur à base de solvant.

### ► Données techniques

230/12V, max. 100 watts; 125/12V, max. 75 watts.  
 Ampoule halogène. Culot GY 6,35. Avec transformateur électronique. Peut être branché sur un variateur d'intensité lumineuse.

 Distance minimale aux surfaces inflammables: 1,0 m



Ce symbole sur le réflecteur indique que l'utilisation d'une ampoule basse pression est obligatoire.

Des réparations éventuellement nécessaires ne sont à effectuer que par un spécialiste.



L'installazione e il collegamento alla rete possono essere effettuati esclusivamente da un elettricista.

**Importante:** Il riflettore è realizzato in alluminio lucido puro. Poiché questo materiale è molto sensibile a pressione o urti, maneggiarlo con molta cura.

### ► Varianti di montaggio

#### 1. a. Montaggio al soffitto in una scatola incassata già presente o con l'inclusa scatola di derivazione all'uscita di corrente esistente

##### 1. b. Lunghezza speciale per soffitti con altezza fino a m. 4,5

#### 2. Montaggio alla parete

**Attenzione:** Staccare la corrente prima dell'installazione!

### ► Montaggio

#### 1. a. Montaggio al soffitto in una scatola incassata già presente o con l'inclusa scatola di derivazione all'uscita di corrente esistente

**Importante:** La distanza tra i due punti di sospensione è di cm. 90 circa. L'uscita di corrente al soffitto deve essere possibilmente al centro tra i due punti di sospensione. ①

Effettuare i due fori per i tasselli di mm. 8. Inserire i tasselli S8 e fissare gli allegati ganci a vite (1). Appendere Max. Mover nei ganci a vite (1) mediante i due anelli (2). ② In caso sia necessario accorciare il cavo, procedere come descritto al paragrafo 1. b. "Lunghezza speciale...".

**Attenzione:** Le aperture dei ganci al soffitto (1) devono essere disposte verso l'esterno, come mostrato in figura ②. Evitare inoltre, che il cavo sia incrociato! ③

Avvitare le viti nella scatola incassata (3) o nella scatola di derivazione (4) finché rimangono cm. 2,5 visibili e la copertura (5) sia saldamente fissata. Lasciare uscire di circa cm. 10 i cavi di alimentazione dell'uscita corrente del soffitto (6) e spelare le estremità di circa mm. 5. Collegare i cavi di alimentazione (fase, neutro) al serrafilo (7) in dotazione. ④

**Importante:** Nel caso sia necessario accorciare il cavo della lampada (8), portare Max. Mover nella posizione più inclinata (il riflettore deve essere diretto verso l'alto, e il trasformatore verso il basso). Prima di accorciare il cavo, accertarsi, girando la lampada, che tutte le posizioni estreme della stessa siano possibili!

Infilare l'allegato fermacavo (9), togliere la guaina del cavo della lampada per circa cm. 3 e spelare il conduttore interno (10) di circa mm. 5. Torcere la calza metallica in modo da ottenere un secondo filo conduttore (11). Impiegare per entrambe le estremità dei terminali. Isolare la calza metallica libera cioè il nuovo filo (11) con le guaine termoretraenti (12) in dotazione, come mostrato in figura 5. ⑤

Collegare i fili del cavo della lampada al serrafilo (7). Applicare la copertura (5) sulle viti della scatola incassata (3) o della scatola di derivazione (4). Fissare la copertura girandola verso destra. ⑤

#### 1. b. Lunghezza speciale per soffitti con altezza fino a m. 4,5

Installare Max. Mover come descritto al paragrafo 1. a. "Montaggio al soffitto ..." ① – ④.

Quando la lampada è appesa, rimuovere il tappo antiscivolo (13) dall'estremità del tubo del braccio telescopico ed estrarre il cavo fino alla lunghezza desiderata. ⑥ Accertarsi ruotando e inclinando la lampada, se l'altezza è esatta, e fare quindi un nodo nel cavo. Tagliare il cavo eccedente, reinfilarlo nell'estremità del tubo e richiudere

Italiano

con il tappo. ⑦

Osservare le informazioni relative all'accorciamento del cavo della lampada come descritto al paragrafo I. a.

"Montaggio al soffitto...!" Procedere con il montaggio. ⑤

## 2. Montaggio alla parete

**Attenzione:** La distanza tra i due punti di sospensione è di circa cm. 90. Si raccomanda di collocare i dispositivi di fissaggio alla parete ad un'altezza di circa cm. 220. Tenere presente la lunghezza del cavo di cm. 300 e quindi la distanza massima da una presa di corrente. ①

Effettuare i due fori per i tasselli di mm. 8. Inserire i tasselli S8 e avvitare i ganci a vite (1) in dotazione. Appendere Max. Mover mediante i due anelli (2) nei ganci a vite (1). ⑧

**Importante:** Le aperture dei ganci alla parete (1) devono essere rivolte verso l'alto! Evitare inoltre che il cavo sia incrociato! ⑨

**Attenzione:** Assicurarsi che la lampada sia saldamente disposta alla parete; l'angolo tra lampada e parete non deve mai essere troppo piatto. L'aderenza del tappo antiscivolo (13) alla parete può variare notevolmente a seconda della struttura della superficie della parete.

### ► Regolazione della lampada

Nella versione da soffitto, Max. Mover è basculante in orizzontale di circa 180°, nella versione da parete (dipendentemente dalla struttura della parete) di circa 90°. La lunghezza della lampada è variabile di circa cm. 100 mediante il braccio telescopico. Il riflettore può essere orientato in ogni direzione. ⑩

**Importante:** Ruotare il riflettore non oltre circa 180° intorno l'asse del braccio telescopico e contemporanea-

Italiano

mente tenere fermo il braccio telescopico, come mostrato in figura ⑪.

### ► Accendere e spegnere la lampada

L'interruttore si trova sul trasformatore. ⑫

### ► Sostituzione della lampadina

**Attenzione:** Staccare la spina dalla presa di corrente e attendere che la lampada sia completamente fredda. Non toccare la nuova lampadina a mani nude. (Pericolo di impronte a caldo di residui grassi o polverosi!)

### ► Cura

Per pulire la lampada impiegare esclusivamente un panno umido. Non usare mai detersivi contenenti solventi.

### ► Dati tecnici

230/12V, max. 100 watt; 125/12V, max. 75 watt. Lampadina alogena. Base GY 6,35. Con trasformatore elettronico. Luminosità regolabile.

 Distanza minima da superfici infiammabili: m. 1,0

 Questo simbolo sul riflettore indica che possono essere impiegate esclusivamente lampadine a bassa pressione.

Eventuali riparazioni possono essere effettuate solo da un elettricista specializzato.

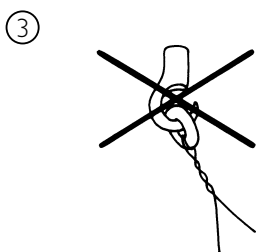
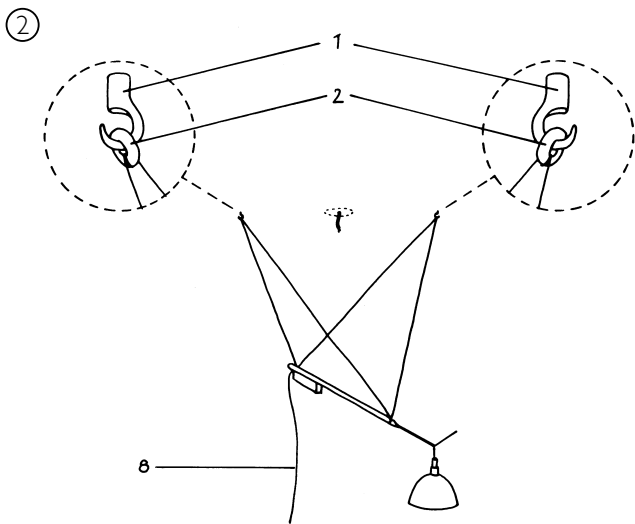
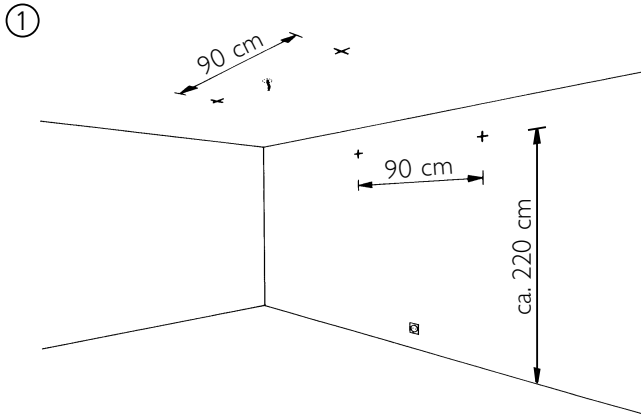

20

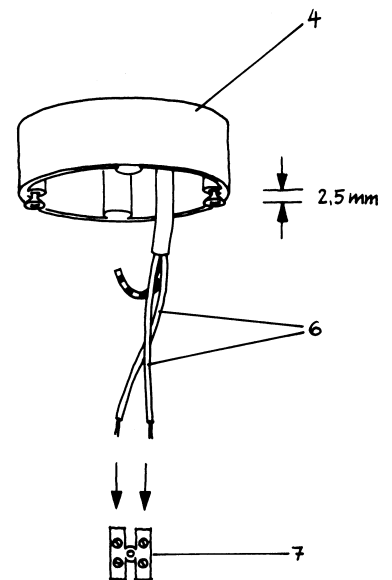
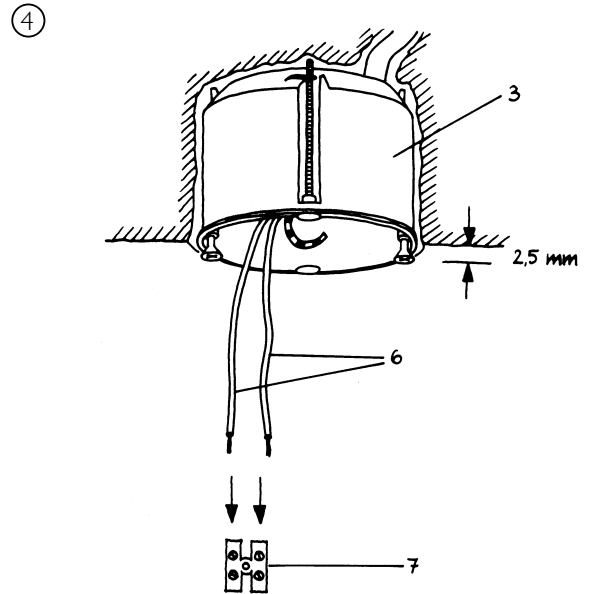

21

⑤

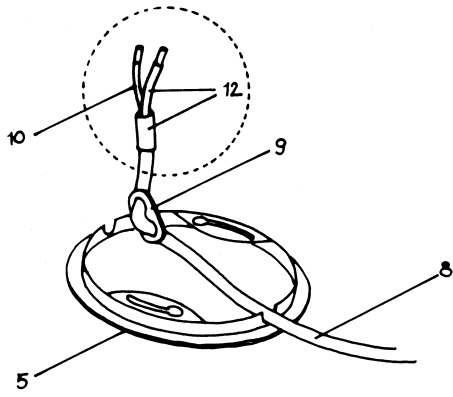
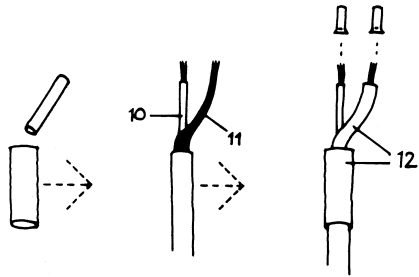

⑥

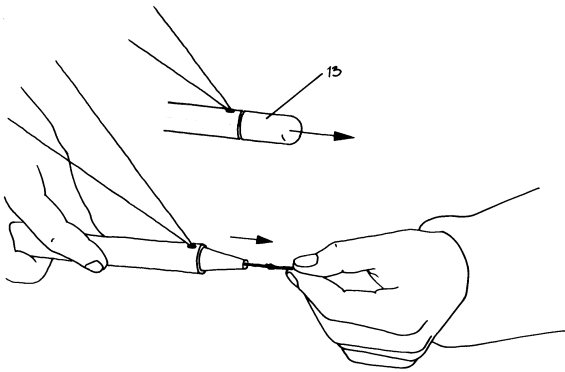

⑦

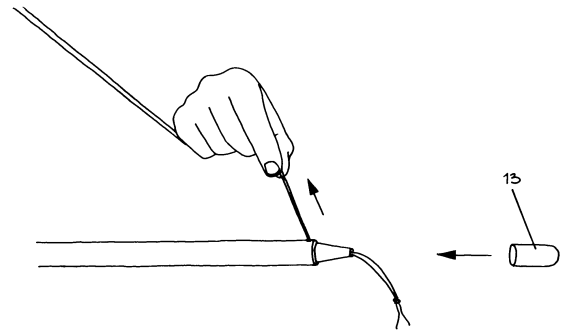

⑧

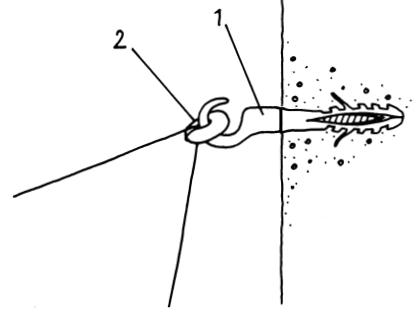

⑨

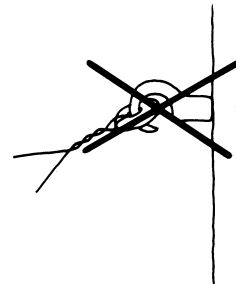

⑩

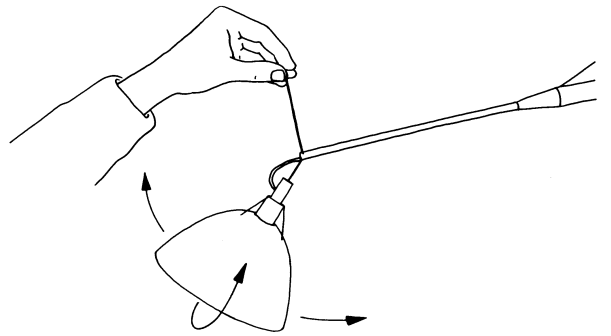
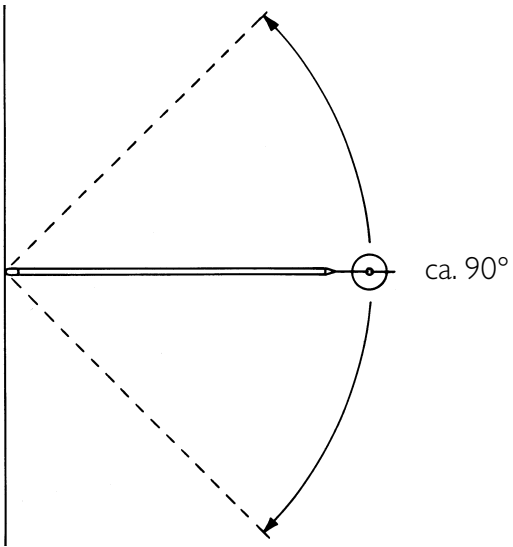
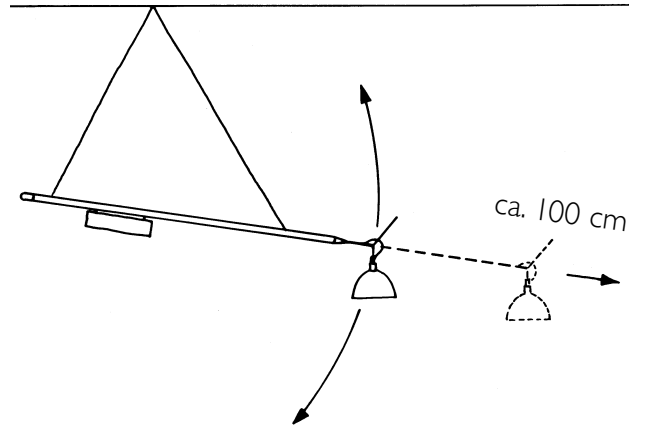
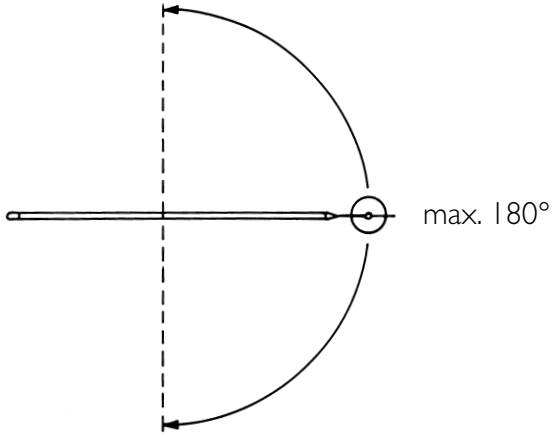

⑪

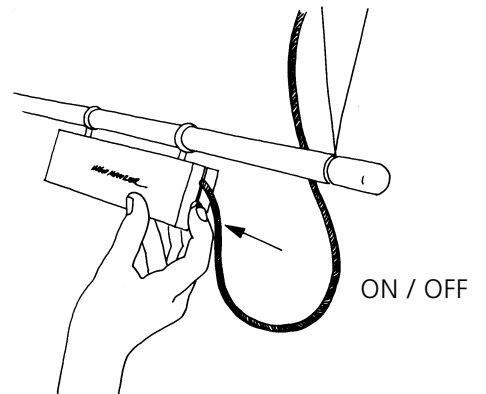

Ingo Maurer GmbH  
Kaiserstrasse 47  
80801 München  
Tel. +49.89.381 606-0  
Fax +49.89.381 606 20  
postmaster@ingo-maurer.com  
www.ingo-maurer.com

Juni 2001



Made in Germany